

LH-Ovulations-Schnellteststreifen (Urin)- 30 mIU/mL Packungsbeilage Selbsttest

REF FLH-U101H	Deutsch
---------------	---------

Schnelltest für den qualitativen Nachweis des luteinisierenden Hormons (LH) im menschlichen Urin.

【WENDUNGSZWECK】

Der LH-Ovulations-Schnellteststreifen (Urin) ist ein chromatografischer Schnelltest zum qualitativen Nachweis des menschlichen luteinisierenden Hormons im Urin zur Unterstützung der Erkennung des Eisprungs. Das Ergebnis kann innerhalb von Minuten optisch abgelesen werden, um ein positives oder negatives Ergebnis für den Eisprung anzuzeigen.

【ZUSAMMENFASSUNG】

Die Ovulation ist die Freisetzung einer Eizelle aus dem Eierstock. Die Eizelle gelangt dann in den Eileiter, wo sie für die Befruchtung bereit ist. Damit eine Schwangerschaft eintreten kann, muss die Eizelle innerhalb von 24 Stunden nach ihrer Freisetzung durch Spermien befruchtet werden. Unmittelbar vor dem Eisprung produziert der Körper eine große Menge des menschlichen luteinisierenden Hormons (LH), das die Freisetzung einer reifen Eizelle aus dem Eierstock auslöst. Dieser "LH-Anstieg" findet normalerweise in der Mitte des Menstruationszyklus statt.¹ Der Teststreifen für den LH-Ovulations-Schnellteststreifen (Urin) ist ein Komplettsystem, das die Vorhersage des Zeitpunkts des Eisprungs und des Höhepunkts des Fruchtbarkeitsmaximums ermöglicht. Während dieser fruchtbaren Zeit ist es am wahrscheinlichsten, dass eine Schwangerschaft eintritt. Der Teststreifen für den LH-Ovulations-Schnellteststreifen (Urin) ermittelt den LH-Anstieg im Urin und signalisiert, dass der Eisprung wahrscheinlich in den nächsten 24-36 Stunden stattfinden wird. Der Test verwendet eine Kombination von Antikörpern, darunter einen monoklonalen LH-Antikörper, um selektiv erhöhte LH-Werte zu erkennen. Wichtig: Der LH-Anstieg und der Eisprung erfolgen möglicherweise nicht in allen Menstruationszyklen.

【PRINZIP】

Der LH-Ovulations-Schnellteststreifen ist ein schnelles Immunoassay zum qualitativen Nachweis von LH-Anstiegen im Urin, die signalisieren, dass der Eisprung wahrscheinlich in den nächsten 24-36 Stunden stattfindet. Der Test verwendet eine Kombination von Antikörpern einschließlich eines monoklonalen LH-Antikörpers, um selektiv erhöhte LH-Werte nachzuweisen.

Die Urinprobe bewegt sich aufgrund von Kapillarkräften seitlich auf dem Test vorwärts. In Gegenwart von LH findet eine immunologische Reaktion zwischen LH und markierten Anti-LH-Antikörpern statt, die zu einer deutlich gefärbten Testlinie führt. Je nach LH-Konzentration wird die Testlinie heller oder dunkler. Diese Reaktion dient als Beweis für die ordnungsgemäße Verwendung und Funktion des Teststreifens. Diese Methode wird als Immunochromatografie bezeichnet.

【REAGENZILIEN】

Der Test enthält Anti-LH-Partikel und Anti-LH-Antikörper, die auf die Membran beschichtet sind.

【PROBEN-ENTNAHME UND VORBEREITUNG】

- Bestimmen Sie den optimalen Zeitpunkt für die Urinabgabe. Um beste Ergebnisse zu erzielen, sollten Sie den Urin jeden Tag etwa zur gleichen Zeit sammeln. Einige Frauen haben festgestellt, dass ihre beste Probe nach 12 Uhr erfolgt. Sammeln Sie nicht die erste Urinprobe nach dem Aufwachen.
- Reduzieren Sie die Flüssigkeitsaufnahme etwa 2 Stunden vor der Urinabgabe.
- Notieren Sie das Datum, den Zyklustag und die Uhrzeit der Urinabgabe. Siehe die **TESTERGEBNIS-TABELLE** am Ende dieser Packungsbeilage.
- Verwenden Sie für jede Probe einen neuen Probensammelbehälter.
- Urin kann bei Raumtemperatur bis zu 8 Stunden oder bei 2-8°C bis zu 24 Stunden aufbewahrt werden. Nicht einfrieren. Um beste Ergebnisse zu erzielen, testen Sie den Urin am selben Tag, an dem er gesammelt wird. Falls gekühlt, lassen Sie den Urin vor dem Testen Raumtemperatur erreichen. Schütteln Sie den Behälter nicht. Falls sich am Boden des Sammelbehälters Ablagerungen bilden, lassen Sie die Ablagerungen sich absetzen. Verwenden Sie nur Urin von der Oberseite des Behälters.

【VORSICHTSMAßNAHMEN】

Bitte lesen Sie alle Informationen in dieser Packungsbeilage, bevor Sie den Test durchführen.

- Nicht nach dem auf dem Folienbeutel angegebenen Verfallsdatum verwenden.
- Nicht verwenden, wenn der Beutel gerissen oder beschädigt ist.
- An einem trockenen Ort bei 2-30°C oder 36-86°F aufbewahren. **Nicht einfrieren.**
- Außerhalb der Reichweite von Kindern aufbewahren.
- Der verwendete Test kann im normalen Hausmüll entsorgt werden.
- Nur zur einmaligen Verwendung.

【AUFBEWAHRUNG】

Wie verpackt bei Raumtemperatur oder gekühlt (2-30°C) aufbewahren. Der Test ist bis zu dem auf dem versiegelten Beutel angegebenen Verfallsdatum stabil. Der Test muss bis zur Verwendung im versiegelten Beutel bleiben. **NICHT EINFRIEREN.** Nicht über das Verfallsdatum hinaus verwenden.

【MATERIALIEN】

Im Lieferumfang enthalten: 1.Test-Teststreifen; 2.Packungsbeilage

Erforderliches, jedoch nicht mitgeliefertes Material: 1.Probensammelbehälter; 2.Uhr

【ANWENDUNG】

WANN SOLL DER TEST DURCHFÜHRT WERDEN?

- 1) Ermitteln Sie zunächst die **Länge Ihres Menstruationszyklus**. Ihre Menstruationszykluslänge ist die Anzahl der Tage vom ersten Tag Ihrer Periode (Menstruationsblutung) bis zum letzten Tag vor Beginn der nächsten Periode.
- 2) Bestimmen Sie anschließend **die Tage, die nach der Periode, mit der die Untersuchung beginnt, vorausgezählt werden sollen**. Finden Sie die Länge des Menstruationszyklus in der ersten Zeile der untenstehenden Tabelle und lesen Sie die entsprechende Zahl in der zweiten Zeile ab. Dies ist die Anzahl der Tage nach Ihrer Periode, um mit dem Test zu beginnen.
- 3) Wenn Ihr Zyklus kürzer als 21 Tage oder länger als 38 Tage ist, wenden Sie sich an Ihren Arzt. Wenn Sie Ihre Zykluslänge nicht kennen, können Sie mit dem Test 11 Tage nach Ihrer ersten Periode beginnen, da die durchschnittliche Zykluslänge 28 Tage beträgt.
- 4) Beziehen Sie sich auf das Beispiel und den Probekalender unten, um zu bestimmen, an welchem Tag Sie mit dem Test beginnen sollten. Der erste Morgenurin sollte für den LH-Test **NICHT** verwendet werden. Für beste Ergebnisse sollten Sie die Tests jeden Tag etwa zur selben Zeit durchführen. Ca. 2 Stunden vor dem Test sollten Sie Ihre Flüssigkeitsaufnahme reduzieren. Führen Sie über einen Zeitraum oder bis zum Nachweis des LH-Anstiegs jeden Tag 1 Test durch.

Tabelle Testbeginn

Länge des Menstruationszyklus	21	22	23	24	25	26	27	28	29	30	31	32	33	34	35	36	37	38
Vorauszahlende Tage	6	6	7	7	8	9	10	11	12	13	14	15	16	17	18	19	20	21

Beispiel: Meine übliche Zykluslänge beträgt 28 Tage. Meine letzte Periode hat am 3. Kalendertag begonnen. Die Tabelle "Testbeginn" zeigt, dass ich 11 Tage voraus zählen werde, beginnend mit dem 3. Kalendertag. Wenn ich im Kalender 11 Tage vorauszähle, stelle ich fest, dass ich meinen Urin ab dem 13. sammeln und testen werde.

Probenkalender

S	M	D	M	D	F	S
	1	2	③	4	5	6
7	8	9	10	11	12	13
14	15	16	17	18	19	20
21	22	23	24	25	26	27
28	29	30	31			

Erster Tag meiner letzten Periode Mit dem LH-Ovulationstest beginnen

【GEBRAUCHSANWEISUNG】

Bestimmen Sie den Tag, an dem Sie mit den Tests beginnen werden, anhand der Tabelle "Testbeginn". Für die Durchführung des Tests ist eine Urn erforderlich (nicht mitgeliefert).

- Lassen Sie den Test und die Urinprobe vor der Durchführung des Tests Raumtemperatur (15-30°C) erreichen.
- Bringen Sie den Beutel vor dem Öffnen auf Raumtemperatur. Entnehmen Sie den Teststreifen aus dem versiegelten Beutel und verwenden Sie ihn innerhalb einer Stunde.
- Tauchen Sie den Test-Teststreifen für mindestens 10-15 Sekunden in die Urinprobe**, mit den Pfeilen in Richtung der Urinprobe. Beim Eintauchen des Teststreifens darf die höchste Linie (MAX) auf dem Teststreifen nicht überschritten werden. Siehe Abbildung unten.
- Legen Sie den Teststreifen auf eine saubere, trockene, nicht absorbierende, flache Oberfläche, starten Sie den Timer und warten Sie, bis die farbige(n) Linie(n) erscheint/erscheinen. Positive Ergebnisse können innerhalb von 1 Minute sichtbar werden. Um ein negatives Ergebnis zu bestätigen, warten Sie 5-10 Minuten, bis der Hintergrund klar ist. Nach 10 Minuten dürfen die Ergebnisse nicht mehr abgelesen werden und sind ungültig. Der gebrauchte Test kann im normalen Hausmüll entsorgt werden.

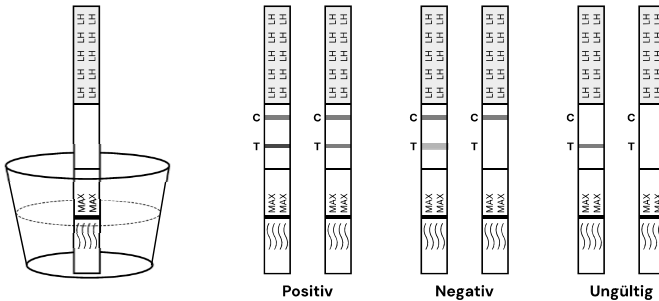

【ABLESEN DER ERGEBNISSE】

(siehe Abbildung)

POSITIV: Es sind zwei Linien sichtbar, und die Linie im Testlinienbereich (T) ist gleich oder dunkler als die Linie im Kontrolllinienbereich (C). Dies deutet auf einen wahrscheinlichen Eisprung in 24-36 Stunden hin.

NEGATIV: Es sind zwei Linien sichtbar, aber die Linie im Testlinienbereich (T) ist heller als die Linie im Kontrolllinienbereich (C), oder es gibt keine Linie im Testlinienbereich (T). Dies zeigt an, dass kein LH-Anstieg erkannt wurde.

UNGÜLTIG: Die Kontrolllinie erscheint nicht. Unzureichendes Probenvolumen oder falsche Verfahrenstechniken sind die wahrscheinlichsten Gründe für das Fehlen der Kontrolllinie. Überprüfen Sie das Verfahren und wiederholen Sie den Test mit einem neuen Test. Falls das Problem weiterhin besteht, stellen Sie die Verwendung des Testkits umgehend ein und wenden Sie sich an Ihren örtlichen Händler.

【QUALITÄTSKONTROLLE】

Eine Verfahrenskontrolle ist im Test enthalten. Eine im Kontrolllinienbereich (C) erscheinende farbige Linie gilt als interne Verfahrenskontrolle. Es bestätigt ein ausreichendes Probenvolumen, eine angemessene Dochtwirkung der Membran und eine korrekte Verfahrenstechnik. Ein positives Ergebnis zeigt an, dass die Urinprobe den LH-Spiegel enthält, der den Beginn des Eisprungs anzeigen würde. Der Eisprung sollte in 24-36 Stunden beginnen.

Ein negatives Ergebnis zeigt an, dass kein LH-Anstieg festgestellt wurde und die täglichen Tests fortgesetzt werden sollten. Nicht jede Frau hat mitten im Zyklus einen Eisprung, daher erscheint an den ausgewählten Testtagen möglicherweise kein positives Ergebnis. Wenn kein positives Ergebnis vorliegt, testen Sie noch einige Tage mit dem LH-Ovulations-Schnellteststreifen. Wenn die negativen Ergebnisse bestehen bleiben, testen Sie während des nächsten Menstruationszyklus erneut.

【EINSCHRÄNKUNGEN】

- Nur zum Selbsttest für die *In-vitro*-Diagnostik bestimmt.
- Dieser Test darf nicht als eine Form der Geburtenkontrolle verwendet werden.
- Die Teststreifen dürfen nicht wiederverwendet werden.
- Die Testergebnisse dürfen nicht durch Schmerzmittel, Antibiotika und andere übliche Medikamente beeinträchtigt werden. Medikamente, die hCG oder LH enthalten, können den Test beeinflussen und sollten nicht eingenommen werden, wenn der Teststreifen für den LH-Ovulations-Schnellteststreifen (Urin) verwendet wird. Darüber hinaus funktioniert der Test bei Personen, die schwanger sind, sich in den Wechseljahren befinden oder Antibabypillen nehmen, nicht korrekt.

5. Außerhalb der Reichweite von Kindern aufbewahren.

[ZUSÄTZLICHE INFORMATIONEN]

1. F: Wann kann ich den Test durchführen?

A: Nachdem Sie den besten Tag für den Testbeginn auf der Grundlage Ihres monatlichen Zyklus festgelegt haben, können Sie den Test jederzeit an diesem Tag durchführen. Der Test mit dem ersten Morgenurin wird nicht empfohlen, da er konzentriert ist und ein falsches positives Ergebnis liefern kann. Tests zwischen 10 Uhr und 20.00 Uhr sind ein guter Zeitrahmen, wobei viele Ärzte einen Test um 10.00 Uhr empfehlen. Testen Sie jeden Tag etwa zur gleichen Zeit. Reduzieren Sie Ihre Flüssigkeitsaufnahme vor dem Test für 2 Stunden.

2. F: Kann ich den LH-Ovulationstest Schnelltest verwenden, um eine Schwangerschaft zu vermeiden?

A: Nein, der Test sollte nicht als eine Form der Geburtenkontrolle verwendet werden.

3. F: Wie genau ist der LH-Ovulationstest Schnelltest?

A: Es wurde eine klinische Bewertung durchgeführt, bei der die Ergebnisse, die mit dem LH-Ovulations-Schnellteststreifen erzielt wurden, mit einem anderen handelsüblichen Urin-LH-Test verglichen wurden. Die interne klinische Studie umfasste 300 Urinproben. Die Ergebnisse zeigten eine Spezifität von >99,9% und eine Sensitivität von >99,9% mit einer Gesamtgenauigkeit von >99,9%.

4. F: Was bedeutet es, wenn im Kontrollbereich keine Linie erscheint?

A: Wenn nach 5 Minuten keine Linie im Kontrollbereich erscheint, ist das Ergebnis ungültig und Sie sollten den Test mit einem neuen Test wiederholen. Wenn das Problem weiterhin besteht, wenden Sie sich bitte an den Hersteller.

5. F: Ich habe mehrere Tage lang getestet und keinen Anstieg festgestellt. Was muss ich tun?

A: Da nicht jede Frau immer in der Mitte des Zyklus ovuliert, kann es sein, dass Sie den LH-Anstieg in den ersten sieben Tagen des Tests nicht erkennen. Dies könnte bedeuten, dass Sie noch keinen Eisprung haben und Sie sollten den Test mit einem zusätzlichen LH-Test fortsetzen.

6. F: Ich habe 8 Tage oder länger getestet und habe meinen LH-Anstieg immer noch nicht gesehen, was bedeutet das?

A: Etwa 90% der ovulierenden Frauen mit regelmäßigen Zyklen werden ihren Eisprung während der 8-10-tägigen Testphase sehen. Wenn dies nicht der Fall ist, könnte es bedeuten, dass Sie diesen Monat keinen Eisprung hatten. Wenn Sie in diesem Monat einen kurzen Zyklus haben, ist es möglich, dass Sie Ihren Eisprung vor Beginn der Tests hatten. Wenn Sie in diesem Monat einen langen Zyklus haben, ist es möglich, dass Sie noch keinen Eisprung hatten. Sie können den Test fortsetzen oder im nächsten Monat erneut testen. Machen Sie sich keine Sorgen; es ist normal, dass Sie gelegentlich einen kurzen oder langen Zyklus haben oder dass Sie einen Zyklus ohne Eisprung haben.

7. F: Ich habe den Ovulationstest drei Monate lang verwendet und jeden Monat einen Anstieg festgestellt und an diesem Tag oder in dieser Nacht Geschlechtsverkehr gehabt. Ich bin noch nicht schwanger geworden. Was stimmt nicht?

A: Zunächst einmal ist es wichtig, daran zu denken, dass es bei normalen, gesunden Paaren viele Monate dauern kann, bis eine Schwangerschaft eintritt. Es gibt viele Faktoren, die Ihre Fähigkeit, schwanger zu werden, beeinflussen können, selbst wenn Sie an Ihren fruchtbarsten Tagen Geschlechtsverkehr haben. Wenn Sie nach mehreren Monaten keinen Erfolg haben, wenden Sie sich an Ihren Arzt oder Ihren Gesundheitsdienstleister.

8. F: Was könnte mein Testergebnis beeinträchtigen?

A: Wenn Sie bereits schwanger sind, kürzlich schwanger waren oder in die Wechseljahre gekommen sind, kann das Ergebnis irreführend sein. Einige verschreibungspflichtige Medikamente, wie Menotropinspritzen und Danazol, können die Ergebnisse, die Sie sehen, beeinflussen. Bitte wenden Sie sich an Ihren Arzt, wenn Sie Fragen zu Wechselwirkungen mit verschreibungspflichtigen Medikamenten haben.

9. F: Beeinflussen orale Verhütungsmittel das Ergebnis?

A: Nach der Einnahme der Pille kann Ihr Zyklus unregelmäßig sein und es kann einige Zeit dauern, bis er sich wieder stabilisiert. Sie sollten lieber warten, bis Sie zwei normale Perioden hatten, bevor Sie mit der Anwendung des Tests beginnen.

10. F: Wann der Test meine fruchtbarste Zeit bestimmen kann, warum kann ich ihn dann nicht zur Verhütung verwenden?

A: Spermien können bis zu 72 Stunden überleben, und dieser Test zeigt Ihren LH-Anstieg nur bis zu 24 bis 36 Stunden im Voraus an. Wenn Sie also Geschlechtsverkehr haben, bevor Sie Ihren Anstieg feststellen, kann die Eizelle noch befruchtet werden.

11. F: Wie empfindlich ist der LH-Ovulationstest Schnelltest?

A: Der LH-Ovulations-Schnellteststreifen weist menschliches luteinisierendes Hormon im Urin in Konzentrationen von 30 mIU/mL oder höher nach. Die Zugabe von FSH (1.000 mIU/mL), hCG (10.000 mIU/mL) und TSH (1.000 µIU/mL) zu negativen (0 mIU/mL LH) und positiven (30mIU/mL LH) Proben zeigte keine Kreuz-Reaktivität.

12. F: Beeinflussen Alkohol oder übliche Medikamente den Test?

A: Nein, aber Sie sollten sich an Ihren Arzt wenden, wenn Sie hormonelle Medikamente einnehmen. Auch eine vor Kurzem erfolgte Einnahme von oralen Verhütungsmitteln, das Stillen oder eine Schwangerschaft könnten die Testergebnisse beeinflussen.

13. F: Wie lange bleiben die Linien sichtbar?

A: Für beste Ergebnisse sollte der Test nach 5 Minuten abgelesen werden. Ein positives (Anstieg) Ergebnis wird niemals verschwinden. Die gefärbte(n) Linie(n) kann/können dunkler werden, und nach einigen Stunden kann ein getönter Hintergrund erscheinen. Einige negative Ergebnisse können später eine schwache zweite Farblinie zeigen, weil die Testlinie verdunstet ist. Daher sollten Sie die Ergebnisse nicht später als nach 10 Minuten ablesen; werfen Sie den Test weg, sobald Sie das Ergebnis abgelesen haben.

14. F: Ich verwende jetzt die Basaltemperaturmethode (BKT). Ersetzt dieser Test die BKT?

A: Der LH-Ovulations-Schnellteststreifen ersetzt nicht die BKT-Methode. Die Verschiebung der Basaltemperatur zeigt in erster Linie an, dass der Eisprung bereits stattgefunden hat. Der LH-Ovulationstest Schnelltest weist darauf hin, dass der Eisprung kurz vor der Ovulation steht.

15. F: Ich habe ein positives Ergebnis erhalten und hatte während dieser fruchtbaren Tage Geschlechtsverkehr, aber ich bin nicht schwanger geworden. Was soll ich tun?

A: Es gibt viele Faktoren, die Ihre Fähigkeit, schwanger zu werden, beeinflussen können. Normale, gesunde Paare können viele Monate benötigen, um eine Schwangerschaft zu erreichen, und oft müssen Sie das Testkit 3-4 Monate lang verwenden, bevor eine Schwangerschaft eintritt. Wenn nach 3-4 Monaten keine Schwangerschaft erreicht wird, sollten Sie und Ihr Partner Ihren Arzt hinzuziehen.

16. F: Ich hatte ein positives Ergebnis und während dieser fruchtbaren Tage Geschlechtsverkehr. Ich glaube, dass ich schwanger sein könnte. Wie schnell kann ich das herausfinden?

A: Der hCG-Test kann Ihnen bereits am ersten Tag Ihrer ausbleibenden Periode ein Ergebnis liefern.















TESTERGEBNIS-TABELLE

Test	Datum	Uhrzeit der Probeentnahme	Ergebnis
Tag 1			
Tag 2			
Tag 3			
Tag 4			
Tag 5			

[QUELLENANGABEN]

1. Elkind-Hirsch, K; Goldzieher, JW; Gibbons, WE and Besch, PK. Obstetrics and Gynecology, 67(3): 450-453, 1986.

Symbolverzeichnis

 Gebrauchsanweisung oder elektronische Gebrauchsanweisung beachten	 Importeur	 2°C - 30°C	Temperaturgrenzwert
 <i>In-vitro</i> -Diagnostikum	 Chargenbezeichnung	 REF	Artikel-Nummer
 Bevollmächtigter in der Europäischen Gemeinschaft	 Verfallsdatum	 ⓧ	Nicht wiederverwenden
 Bei beschädigter Verpackung nicht verwenden und Gebrauchsanweisung beachten	 Hersteller	 CH REP	Bevollmächtigter Vertreter in der CH
 Trocken halten	 Vor Sonnenlicht schützen		



Hangzhou AllTest Biotech Co.,Ltd.

#550, Yin Hai Street
Hangzhou Economic & Technological Development Area
Hangzhou, 310018 P.R. China
Web: www.alltests.com.cn Email: info@alltests.com.cn

C E 0123

EU REP

MedNet EC-REP GmbH
Borkstrasse 10,
48163 Muenster,
Germany

CH REP

Qarad Suisse S.A.

World Trade Center, Avenue Gratta-Paille 2
1018 Lausanne, Switzerland

Nummer: 146xxxx
Revisionsdatum: 2026-02-03



Fruchtpaar GmbH

Industriestrasse 4b
8604 Volketswil, Switzerland



**LH Ovulation Rapid Test Dipstick
(Urine)- 30 mIU/mL
Package Insert
For Self-testing**

REF FLH-U101H	English
---------------	---------

A rapid test for the qualitative detection of luteinizing hormone (LH) in human urine.

【INTENDED USE】

The LH Ovulation Rapid Test Dipstick (Urine) is a rapid chromatographic immunoassay for the qualitative detection of human luteinizing hormone in urine to aid in the detection of ovulation. The result can be read visually in minutes to indicate a positive or negative result for ovulation.

【SUMMARY】

Ovulation is the release of an egg from the ovary. The egg then passes into the fallopian tube where it is ready to be fertilized. In order for pregnancy to occur, the egg must be fertilized by sperm within 24 hours after its release. Immediately prior to ovulation, the body produces a large amount of human luteinizing hormone which triggers the release of a ripened egg from the ovary. This "LH surge" usually takes place in the middle of the menstrual cycle.¹ The LH Ovulation Rapid Test Dipstick (Urine) is a complete system to help predict the time of ovulation, and peak fertility. It is during this fertile time that pregnancy is most likely to occur. The LH Ovulation Rapid Test Dipstick (Urine) detects the LH surge in urine, signaling that ovulation is likely to occur in the next 24-36 hours. The test utilizes a combination of antibodies including a monoclonal LH antibody to selectively detect elevated levels of LH. Important: The LH surge and ovulation may not occur in all menstrual cycles.

【PRINCIPLE】

The LH Ovulation Rapid Test is a rapid lateral flow immunoassay for the qualitative detection of LH surges in urine, signaling that ovulation is likely to occur in the next 24-36 hours. The test utilizes a combination of antibodies including a monoclonal LH antibody to selectively detect elevated levels of LH.

The urine sample moves forward laterally on the test due to capillary forces. In the presence of LH an immunological reaction between LH and labeled anti-LH antibodies takes place leading to a distinct colored test line. Depending on the LH concentration, the test line becomes lighter or darker. Other labeled antibodies from the control line. This reaction serves as a proof for the proper use and function of the test strip. This methodology is named immunochromatography.

【REAGENT】

The test contains anti-LH particles and anti-LH antibody coated on the membrane.

【SPECIMEN COLLECTION AND PREPARATION】

- Determine the optimal time for urine collection. For best results, collect urine at about the same time each day. Some women have found that their best specimen is after 12 noon. Do not collect the first urine specimen after waking up.
- Reduce liquid intake approximately 2 hours prior to urine collection.
- Record the date, cycle day and time of urine collection. See the **TEST RESULTS CHART** at the end of this package insert.
- Use a new specimen collection container for every sample.
- Urine can be stored at room temperature for up to 8 hours or at 2-8°C for up to 24 hours. Do not freeze. For best results, test urine on the same day that it is collected. If refrigerated, let urine reach room temperature before testing. Do not shake the container. If sediment forms at the bottom of the collection container, allow the sediment to settle. Use only urine from the top of the container.

【PRECAUTIONS】

Please read all the information in this package insert before performing the test.

- Do not use after the expiration date printed on the foil pouch.
- Do not use if pouch is torn or damaged.
- Store in a dry place at 2-30°C or 36-86°F. **Do not freeze.**
- Keep out of the reach of children.
- Do not open the test foil pouch until you are ready to start the test.
- For *in vitro* diagnostic use. Not to be taken internally.
- The used test can be disposed off in normal household waste.
- For single use only.

【STORAGE】

Store as packaged at room temperature or refrigerated (2-30°C). The test is stable through the expiration date printed on the sealed pouch. The test must remain in the sealed pouch until use. **DO NOT FREEZE.** Do not use beyond the expiration date. Avoid exposure to direct sunlight, humidity or heat.

【MATERIALS】

Materials provided: 1. Test Dipsticks; 2. Package Insert;

Materials required but not provided: 1. Specimen collection container; 2. Timer

【INSTRUCTIONS】

WHEN TO START TESTING

Calculate when to start testing using the chart below.

- 1) First, determine your **Menstrual Cycle Length**. Your Menstrual Cycle Length is the number of days from the first day of your period (menstrual bleeding) to the last day before the next period starts.
- 2) Next, determine the **Days to Count Ahead** after the period to start testing. Find the menstrual cycle length on the first row of the chart below, and read the corresponding number in the second row. This is the number of days after your period to begin testing.
- 3) If your cycle is shorter than 21 days or longer than 38 days, consult your doctor. If you do not know your cycle length, you may begin the test 11 days after your first period since the average cycle length is 28 days.
- 4) See the Example and Sample Calendar below to determine which day you should begin testing. First morning urine should NOT be used when testing for LH. For best results, you should test around the same time each day. You should reduce your liquid intake approximately 2 hours prior to testing. Perform 1 test each day over a period, or until the LH surge has been detected.

When to Start Testing Chart

Menstrual Cycle Length	21	22	23	24	25	26	27	28	29	30	31	32	33	34	35	36	37	38
Days to Count Ahead	6	6	7	7	8	9	10	11	12	13	14	15	16	17	18	19	20	21

Example: My usual cycle length is 28 days. My last period started on the 3rd. The "When to Start Testing Chart" shows that I will count ahead 11 days beginning with the 3rd. When I count 11 days ahead on the calendar, I find that I will collect and test my urine starting on the 13th.

Sample Calendar

S	M	T	W	T	F	S
	1	2	③	4	5	6
7	8	9	10	11	12	13
14	15	16	17	18	19	20
21	22	23	24	25	26	27
28	29	30	31			

- First day of the last period
- Begin testing with the LH Ovulation Test

【DIRECTIONS FOR USE】

Determine the day you will begin testing using the "When to Start Testing Chart". A timer is needed to perform the test (not supplied).

1. Allow the test and urine specimen to reach room temperature (15-30°C) prior to testing.
2. Bring the pouch to room temperature before opening it. Remove the Dipstick test from the sealed pouch and use it within one hour.
3. With arrows pointing toward the urine specimen, immerse the test dipstick vertically in the urine specimen for **at least 10-15 seconds**. Do not pass the maximum line (MAX) on the test dipstick when immersing the dipstick. See illustration below.
4. Place the test dipstick on a clean, dry, non-absorbent flat surface, start the timer.
5. Wait for the colored line(s) to appear. **Read results at 5 minutes**. Do not interpret the result after 10 minutes. The used test can be disposed off in normal household waste.

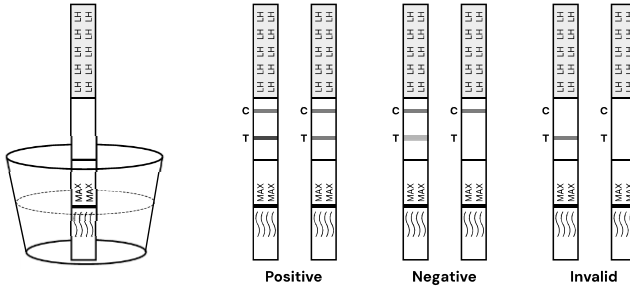

【READING THE RESULTS】

(Please refer to the illustration)

POSITIVE: Two lines are visible and the line in test line region (T) is the same as or darker than the line in the control line region (C). This indicates probable ovulation in 24-36 hours.

NEGATIVE: Two lines are visible, but the line in the test line region (T) is lighter than the line in the control line region (C), or there is no line in the test line region (T). This indicates that no LH surge has been detected.

INVALID: Control line fails to appear. Insufficient specimen volume or incorrect procedural techniques are the most likely reasons for control line failure. Review the procedure and repeat the test with a new test. If the problem persists, discontinue using the test kit immediately and contact your local distributor.

【QUALITY CONTROL】

A procedural control is included in the test. A colored line appearing in the control line region (C) is considered an internal procedural control. It confirms sufficient specimen volume, adequate membrane wicking and correct procedural technique. A positive result indicates that the urine specimen contains the level of LH that would indicate the beginning of ovulation. Ovulation should begin in 24-36 hours.

A negative result indicates that no LH surge has been detected and daily testing should continue. Not every woman ovulates mid-cycle, therefore, a positive result may not appear during the selected days of testing. If there is no positive result, continue testing with the LH Ovulation Rapid Test for several more days. If negative results persist, test again during the next menstrual cycle.

【LIMITATIONS】

1. For self-testing *in vitro* diagnostic use.
2. This test may not be used as a form of birth control.
3. Do not reuse the tests.
4. The test results should not be affected by pain relievers, antibiotics and other common drugs. Medication containing hCG or LH may affect the test and should not be taken while using the LH Ovulation Rapid Test. In addition, the test will not work properly for subjects who are pregnant, in menopause, or taking birth control pills.
5. Keep out of the reach of children.

【EXTRA INFORMATIONS】

1、 Q: When can I do the test?

A: After you determine the best day to start testing based on your monthly cycle, you can do the test any time on that day. Testing with first morning urine is not recommended because it is concentrated and may give a false positive result. Testing between 10:00 AM and 8:00 PM is a good time frame, with many research suggesting testing at 12:00 AM. Test at about the same time each day. Reduce your liquid intake for 2 hours before testing.

2. Q: Can I use the LH Ovulation Rapid Test to avoid pregnancy?

A: No, the test should not be used as a form of birth control.

3. Q: How accurate is the LH Ovulation Rapid Test?

A: A clinical evaluation was conducted comparing the results obtained using the LH Ovulation Rapid Test to another commercially available urine LH test. The in-house clinical trial included 300 urine specimens. The results demonstrated >99.9% specificity and >99.9% sensitivity with an overall accuracy of >99.9%.

4. Q: What if no line appears in the Control region?

A: If no line appears in the Control region after 5 minutes, the result is invalid and you should repeat the test with a new test. If the problem persists, please contact the manufacturer.

5. Q: I have tested for several days and I did not see a surge. What do I do?

A: Since every woman does not always ovulate at mid-cycle, you may not detect the LH surge in the first seven days of testing. This could mean you have not ovulated yet and you should continue testing with an additional LH Test.

6. Q: I have tested for 8 days or more and I still did not see my LH surge, what is wrong?

A: About 90% of ovulating women with regular cycles will see their surge during 8–10 days of testing. If you do not, it could mean that you have not ovulated this month. If you are having a short cycle this month, it is possible that you have ovulated before you started testing. If you are having a long cycle this month, you may not have ovulated yet. You may continue testing or test again next month. Don't worry; it is normal to have an occasional short or long cycle, or to have a cycle without ovulating.

7. Q: I have used the ovulation test for three months, and each month I have seen a surge and have had intercourse that day or night. I have not become pregnant yet. What is wrong?

A: First, it is important to remember that it can take normal, healthy couples many months to become pregnant. There are many factors that can affect your ability to become pregnant even if you have been able to have intercourse during your most fertile days. If after several months you have no success, consult with your physician or health care provider.

8. Q: What could interfere with my test result?

A: If you are already pregnant, have recently been pregnant, or have reached menopause you may get a misleading result. Some prescription drugs, such as menotropins for injection and Danazol may affect the results you see. Please consult your physician if you have any questions about prescription drug interactions.

9. Q: Will oral contraceptives affect the result?

A: After using the pill your cycle may be irregular and may take some time to stabilize again. You may wish to wait until you have had two normal periods before starting to use the Test.

10. Q: If the Test can determine my most fertile time, why can't I use it for contraception?

A: Sperm can survive up to 72 hours, and this test predicts your LH surge only up to 24 to 36 hours in advance. Therefore, if you have intercourse before you discover your surge, the egg can still be fertilized.

11. Q: How sensitive is the LH Ovulation Rapid Test?

A: The LH Ovulation Rapid Test detects human luteinizing hormone in urine at concentrations of 30 mIU/mL or higher. The addition of FSH (1,000 mIU/mL), hCG (10,000 mIU/mL), and TSH (1,000 µIU/mL) to negative (0 mIU/mL LH) and positive (30mIU/mL LH) specimens showed no cross-reactivity.

12. Q: Do alcohol or common medications affect the test?

A: No, but you should consult your physician if you are taking any hormonal medication. Also, recent oral contraceptive use, breastfeeding, or pregnancy could affect the test results.

13. Q: How long will the lines remain visible?

A: The test should be read at 5 minutes for best results. A positive (Surge) result will never disappear. The colored line(s) may become darker and a tinted background may appear after several hours. Some negative results may later display a faint second color line because of evaporation from the test line. Therefore, you should not read the results after 10 minutes; discard the test once you have read the result.

14. Q: I am now using the basal body temperature method (BBT). Does this test replace BBT?

A: The LH Ovulation Rapid Test does not replace the BBT method. The shift in basal body temperature primarily indicates that ovulation has already occurred. The LH Ovulation Rapid Test indicates that ovulation is about to occur.

15. Q: I received a positive result and had intercourse during these fertile days but I have not become pregnant. What shall I do?

A: There are many factors that can affect your ability to become pregnant. It can take normal, healthy couples many months to achieve a pregnancy and often you may need to use the test kit for 3-4 months before achieving pregnancy. If pregnancy is not achieved after 3-4 months, you and your partner should consult your physician.

16. Q: I have had a positive result and had intercourse during these fertile days. I think I may be pregnant. How soon can I find out?

A: The HCG Pregnancy Test can provide you with results as early as the first day of your missed period.









TEST RESULTS CHART

Test	Date	Collection Time	Result
Day 1			
Day 2			
Day 3			
Day 4			
Day 5			

[BIBLIOGRAPHY]

1. Elkind-Hirsch, K; Goldzieher, JW; Gibbons, WE and Besch, PK. Obstetrics and Gynecology, 67(3): 450-453, 1986.

Index of Symbols

	Consult instructions for use or consult electronic instructions for use		Importer		Temperature limit
IVD	<i>In vitro</i> diagnostic medical device	LOT	Batch code	REF	Catalogue number
	Do not use if package is damaged and consult instructions for use		Use-by date		Do not re-use
EU REP	Authorized representative in the European Community/European Union		Manufacturer	CH REP	Authorized Representative in CH
	Keep dry		Keep away from sunlight		



Hangzhou AllTest Biotech Co.,Ltd.

#550, Yinhai Street
 Hangzhou Economic & Technological Development Area
 Hangzhou, 310018 P.R. China
 Web: www.alltests.com.cn Email: info@alltests.com.cn



MedNet EC-REP GmbH
 Borkstrasse 10,
 48163 Muenster,
 Germany



Qarad Suisse S.A.

World Trade Center, Avenue Gratta-Paille 2
 1018 Lausanne, Switzerland



Fruchtpaar GmbH

Industriestrasse 4b
 8604 Volketswil, Switzerland

Number:

Revision date: 2026-02-03

Test rapide pour la détection qualitative de l'hormone lutéinisante (LH) dans l'urine humaine.

【UTILISATION PRÉVUE】

La Bandelette de test rapide d'ovulation par détection de LH (Urine) est un dosage immunologique chromatographique rapide destiné à la détection qualitative de l'hormone lutéinisante (LH) dans l'urine afin de faciliter la détection de l'ovulation. Le résultat peut être lu visuellement en quelques minutes pour indiquer un résultat positif ou négatif pour l'ovulation.

【RÉSUMÉ】

L'ovulation est le processus de libération des oeufs des ovaires. L'œuf pénètre ensuite dans la trompe de Fallope pour la fécondation. Afin de concevoir, l'œuf doit être fécondé par le sperme dans les 24 heures de libération. Avant l'ovulation, le corps produit une grande quantité d'hormone lutéinisante (LH), ce qui incite les ovaires à libérer les oeufs matures. Ce phénomène qu'on appelle une «poussée de l'hormone lutéinisante», qui se produit habituellement au milieu du cycle menstruel.¹ La Bandelette de test rapide d'ovulation par détection de LH (Urine) à moyen terme est un système complet qui peut aider à prédire le temps d'ovulation et les pics de fertilité. C'est pendant cette période de fertilité que vous êtes le plus susceptible de concevoir. La Bandelette de test rapide d'ovulation par détection de LH (Urine) pour détecter une augmentation de la luminance dans l'urine, ce qui indique que l'ovulation peut survenir au cours des prochaines 24-36 heures. Le test a utilisé une combinaison d'anticorps, y compris des anticorps monoclonaux LH, pour détecter sélectivement des niveaux élevés de LH. Important: les poussées d'hormones lutéinisantes et l'ovulation ne peuvent pas se produire dans tous les cycles menstruels.

【PRINCIPLE】

Le Bandelette de test rapide d'ovulation par détection de LH est un immunodosage rapide à flux latéral pour la détection qualitative des pics de LH dans l'urine, signalant que l'ovulation est susceptible de se produire dans les 24 à 36 heures. Le test utilise une combinaison d'anticorps, dont un anticorps monoclonal anti-LH, pour détecter de manière sélective les niveaux élevés d'LH.

L'échantillon d'urine avance latéralement sur le test en raison des forces capillaires. En présence d'LH se produit une réaction immunologique entre l'LH et les anticorps anti-LH marqués, conduisant à une ligne de test colorée. En fonction de la concentration d'LH, la ligne de test devient plus claire ou plus foncée. Autres anticorps marqués à partir de la ligne de contrôle. Cette réaction constitue une preuve de l'utilisation et du fonctionnement corrects de la bandelette de test. Cette méthodologie est appelée immunochromatographie.

【RÉACTIFS】

Le test contient des particules anti-LH et une membrane enduite d'anti-LH.

【PRÉLEVEMENT ET PRÉPARATION DES ÉCHANTILLONS】

- Déterminez le temps optimal pour la collecte d'urine. Pour de meilleurs résultats, prélever l'urine à peu près à la même heure chaque jour. Certaines femmes ont trouvé que leur meilleur spécimen est après 12 heures. Ne pas collecter le premier échantillon d'urine après le réveil.
- Réduisez l'absorption de liquide environ 2 heures avant la collecte de l'urine.
- Enregistrez la date, le jour du cycle et l'heure de la collecte d'urine. Voir le **TABLEAU DES RÉSULTATS DE TEST** à la fin de cette notice.
- Utilisez un nouveau récipient de collecte d'échantillons pour chaque échantillon.
- L'urine doit être conservé à une température ambiante jusqu'à 8 heures ou de 2 à 8 °C jusqu'à 24 heures. Ne pas congeler. Pour obtenir les meilleurs résultats de test, testez l'urine recueillie le même jour. Si vous voulez réutiliser, laissez l'urine atteindre la température ambiante avant d'être testée. Ne secouez pas le récipient. Si le sédiment est formé au fond du récipient de prélèvement, laissez le sédiment précipiter. Utilisez uniquement l'urine en haut du récipient.

【PRÉCAUTIONS】

Lire toutes les informations sur ce mode d'emploi avant d'effectuer le test.

- Ne pas utiliser après la date de péremption indiquée sur l'emballage.
- Ne pas utiliser le test si le sachet est déchiré ou endommagé.
- Conservée dans un endroit sec à 2-30°C ou 36-86°F. **Ne pas congeler.**
- Ne pas laisser à la portée des enfants.
- Ouvrir le sachet aluminium seulement au moment du test.
- Pour usage diagnostique *in vitro*. Ne pas ingérer.
- Le test utilisé peut être jeté avec les ordures ménagères normales.
- À usage unique uniquement.

【CONSERVATION】

Conservé le test tel qu'il est emballé à température ambiante ou réfrigéré (2 à 30°C). Le test reste stable jusqu'à la date de péremption imprimée sur la pochette scellée. Le test doit rester dans la pochette scellée jusqu'à son utilisation. **NE PAS CONGELER.** Ne pas utiliser après la date de péremption. Éviter toute exposition directe à la lumière du soleil, à l'humidité ou à la chaleur.

【MATÉRIAUX】

Les matériaux fournis : 1. Bandelettes de test ; 2. Notice

Les matériels requis mais non fourni : 1. Récipient pour prélèvement d'échantillon; 2. Minuterie

【MODE D'EMPLOI】

QUAND COMMENCER LES TESTS

1. D'abord, déterminer la **Durée du Cycle Menstruel**. La Durée du Cycle Menstruel est le nombre de jours entre le premier jour des règles (écoulement sanguin menstruel) et le dernier jour avant le début des règles suivantes.
2. Ensuite, déterminez **les jours à compter** après la période pour commencer les tests. Trouver la Durée du Cycle Menstruel dans la première rangée du tableau ci-dessous, et lire le nombre de Jours à Compter correspondant dans la deuxième rangée. C'est le nombre de jours après le premier jour des règles pour commencer le test.
3. Si la durée de votre cycle est inférieure à 21 jours ou supérieure à 38 jours, consultez votre médecin. Si vous ne connaissez pas la durée de votre cycle, vous pouvez commencer le test 11 jours après le premier jour de vos règles, car la durée moyenne d'un cycle est de 28 jours.
4. Voir l'exemple et le calendrier ci-dessous pour déterminer à quel jour le test doit commencer. Les premières urines matinales NE doivent pas être utilisées pour tester les LH. Pour obtenir les meilleurs résultats, faire le test à la même heure tous les jours. Réduire la consommation de liquides approximativement 2 heures avant le test. Effectuez un test chaque jour sur une période donnée ou jusqu'à ce que le pic d'LH soit détecté.

Tableau indiquant Quand Commencer le Test

Durée du Cycle Menstruel	21	22	23	24	25	26	27	28	29	30	31	32	33	34	35	36	37	38
Jours à Compter	6	6	7	7	8	9	10	11	12	13	14	15	16	17	18	19	20	21

Exemple: La durée normale de mon cycle est de 28 jours. Mes dernières règles ont commencé le 3 du mois. Le "Tableau indiquant Quand Commencer le Test" montre que je devrai compter 11 jours à partir du 3. Lorsque je compte 11 jours sur le calendrier, je trouve que je dois prélever et tester mes urines à partir du 13^h.

Exemple de Calendrier						
S	M	T	W	T	F	S
	1	2	③	4	5	6
7	8	9	10	11	12	13
14	15	16	17	18	19	20
21	22	23	24	25	26	27
28	29	30	31			

○Premier jour des dernières règles

□ Commencer les test avec la Bandelette de test rapide d'ovulation par détection de LH

【PROCEDURE】

Déterminer le jour pour commencer le test en utilisant le "Tableau indiquant Quand Commencer le Test". Une minuterie est nécessaire pour effectuer le test (non fourni).

1. Laisser le test et l'échantillon d'urine atteindre la température ambiante (15 à 30 °C) avant le test.
2. Amener la pochette à température ambiante avant de l'ouvrir. Retirer la bandelette de test de la pochette scellée et l'utiliser dans l'heure qui suit.
3. Avec les flèches orientées vers l'échantillon d'urine, **immerger la bandelette de test à la verticale dans l'échantillon d'urine pendant au minimum 10 à 15 secondes**. Ne pas dépasser la ligne maximale (MAX) de la bandelette de test lors de l'immersion. Voir l'illustration ci-dessous.
4. Placer la bandelette de test sur une surface plane, propre, sèche et non absorbante, puis démarrer le minuteur.
5. Attendre que la ou les lignes colorées apparaissent. **Lire les résultats au bout de 5 minutes**. Ne pas interpréter le résultat après 10 minutes. Le test utilisé peut être éliminé dans les ordures ménagères.

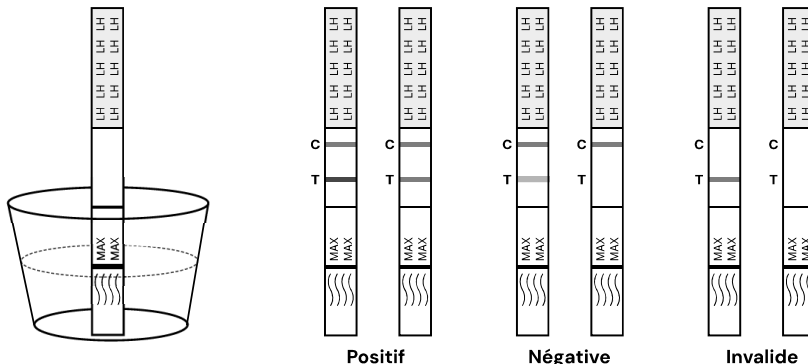

【INTERPRÉTATION DES RÉSULTATS】

(Veuillez vous référer aux instructions)

POSITIF: Deux lignes colorées sont visibles, et la ligne dans la zone de test (T) est la même ou plus foncée que celle dans la zone de contrôle (C). Ceci indique que l'ovulation aura probablement lieu dans les 24-36 heures.

NÉGATIVE: Deux lignes colorées sont visibles, mais la ligne dans la zone de test (T) est plus claire que celle dans la zone de contrôle (C), ou il n'y a pas de ligne dans la zone de test (T). Ceci indique qu'aucune augmentation de LH n'a été détectée et le test quotidien doit continuer.

INVALIDE: Absence de la ligne de contrôle. Un volume d'échantillon insuffisant ou une erreur technique dans la procédure sont les causes les plus probables d'absence d'apparition de la ligne de contrôle. Revoir la procédure et répéter le test en utilisant un nouveau test. Si le problème persiste, arrêtez immédiatement d'utiliser le kit et contactez votre distributeur local.

【CONTRÔLE QUALITÉ】

Un contrôle de la procédure est inclus dans le test. Une ligne colorée apparaissant dans la zone de la ligne de contrôle (C) est considérée comme un contrôle de procédure interne. Elle confirme un volume d'échantillon suffisant, une imbibition par capillarité de la membrane adéquate et une technique de procédure correcte. Un résultat positif indique que l'échantillon d'urine contient le niveau de LH qui indiquerait le début de l'ovulation. L'ovulation devrait commencer dans 24 à 36 heures.

Un résultat négatif indique qu'aucun pic de LH n'a été détecté et que vous devez continuer les tests quotidiens. Toutes les femmes n'ovulent pas en milieu de cycle. Par conséquent, un résultat positif peut ne pas apparaître pendant les jours de tests sélectionnés. S'il n'y a pas de résultat positif, continuez les tests avec le test rapide d'ovulation par détection de LH pendant encore plusieurs jours. Si les résultats négatifs persistent, testez à nouveau pendant le cycle menstruel suivant.

【LIMITES】

1. Seulement pour le diagnostic *in vitro* d'auto-test.
2. Ce test ne peut pas être utilisé comme une forme de contraceptive.
3. Ne réutilisez pas les tests.

4. Les résultats du test ne devraient pas être affectés par les analgésiques, les antibiotiques et autres médicaments courants. Les médicaments contenant de l'hCG ou de la LH peuvent affecter le test et ne doivent pas être pris pendant l'utilisation du test rapide d'ovulation par détection de LH. En outre, le test ne fonctionnera pas correctement chez les personnes enceintes, ménopausées ou prenant des pilules contraceptives.

5. Tenez hors de la portée des enfants.

【QUESTIONS & REPONSES】

1. Q: Quand puis-je faire le test?

A: Une fois que vous avez déterminé le meilleur jour pour commencer les tests en fonction de votre cycle mensuel, vous pouvez effectuer le test à tout moment du jour. Nous ne recommandons pas d'utiliser les premières urines du matin, car elles sont concentrées et peuvent donner un résultat faussement positif. Il est un bon laps de temps pour tester entre 10 heures du matin et 8 heures du soir, de nombreuses études recommandent des tests à 12 heures. Effectuez le test à peu près à la même heure chaque jour. Réduisez votre consommation de liquides au cours des 2 heures qui précèdent le test.

2. Q: Puis-je utiliser le test d'ovulation LH pour éviter la grossesse?

A: Non, le test ne doit pas être utilisé comme une forme de contraception.

3. Q: Quelle est la précision du test d'ovulation LH?

A: Une évaluation clinique a été menée en comparant les résultats obtenus utilisant la test rapide d'ovulation par détection de LH à ceux d'un autre test commercial d'urine membrane LH. L'essai clinique interne inclut 300 échantillons d'urine. Les résultats démontrent >99,9% de spécificité et >99,9% de sensibilité avec une exactitude générale de >99,9%.

4. Q: Que se passe-t-il si aucune ligne n'apparaît dans la zone de contrôle?

A: Si aucune ligne n'apparaît dans la région de contrôle après 5 minutes, le résultat est invalide et vous devez répéter le test avec un nouveau test. Si le problème persiste, contactez le fabricant.

5. Q: J'ai testé pendant 7 jours et je n'ai pas vu une poussée. Que dois-je faire?

A: Étant donné que chaque femme n'ovule pas toujours au milieu du cycle, il est possible que vous ne détectiez pas d'augmentation de LH au cours des sept premiers jours du test. Cela pourrait signifier que vous n'avez pas encore ovulé et que vous devez poursuivre le test avec un test supplémentaire aujourd'hui.

6. Q: J'ai testé pendant 8 jours ou plus, mais je n'ai encore pas vu ma augmentation de LH, qu'est-ce qui ne va pas?

A: Environ 90 % des femmes avec des cycles réguliers de l'ovulation ont connu une poussée dans les tests sur 8-10 jours. Si vous n'avez pas cela, cela pourrait signifier que vous n'avez pas ovulé ce mois-ci. Si votre cycle menstruel est court ce mois, il est possible que vous avez ovulé avant de commencer à tester. Si vous avez un long cycle menstruel ce mois, vous n'avez peut-être pas ovulé. Vous pouvez continuer à tester ou à tester à nouveau le mois prochain. Ne vous inquiétez pas, il est normal d'avoir un cycle court ou long occasionnel, ou d'avoir un cycle sans ovuler.

7. Q: J'ai utilisé le test d'ovulation pendant trois mois, et chaque mois, j'ai vu une poussée et nt eu des rapports sexuels ce jour ou la nuit. Je ne suis pas encore tombée enceinte. Qu'est-ce qui ne va pas?

A: D'abord, chez les couples normaux et en bonne santé, il faut mémoriser même si vous avez pu avoir des relations sexuelles pendant vos jours les plus fertiles, cela peut prendre plusieurs mois pour que la femme tombe enceinte. Il y a plusieurs facteurs qui peuvent affecter la possibilité de tomber enceinte. Si la grossesse n'a pas lieu après quelques mois, consultez votre médecin ou votre fournisseur de soins de santé.

8. Q: Quels interférences affecteront mes résultats de test?

A: Si vous êtes déjà enceinte, si vous l'êtes récemment ou si vous êtes ménopausée, vous obtiendrez peut-être un résultat trompeur. Certains médicaments sur ordonnance, tels que les ménotropines pour injection et Danazol peuvent affecter les résultats que vous voyez. Veuillez consulter votre médecin si vous avez des questions sur les interactions médicamenteuses.

9. Q: Les contraceptifs oraux vont-ils affecter les résultats?

A: Après avoir utilisé la pilule, votre cycle peut être irrégulier et il faut prendre du temps pour se stabiliser à nouveau. Vous voudrez attendre deux périodes normales avant de commencer à utiliser ce test.

10. Q: Si le test d'aujourd'hui peut déterminer mon temps le plus fertile, pourquoi ne puis-je pas l'utiliser pour la contraception?

A: Les spermatozoïdes peuvent survivre jusqu'à 72 heures, et ce test prédit votre poussée de LH seulement jusqu'à 24 à 36 heures à l'avance. Par conséquent, si vous avez des rapports sexuels avant de découvrir votre poussée de LH, l'œuf peut encore être fécondé.

11. Q: Quelle est la sensibilité du test d'ovulation LH?

A: Le test d'ovulation de la LH détecte l'hormone lutéinisante (LH) dans l'urine à des concentrations égales ou supérieures à 30 mIU/mL. L'ajout des échantillons de FSH (1.000 mIU/mL), d'hCG (10 000 mIU/mL) et de TSH (1 000 µIU/mL) à négatifs (0 mIU/mL LH) et positifs (30 mIU/mL LH) n'ont montré aucune réaction croisée.

12. Q: Est-ce que l'alcool ou les médicaments courants affectent les résultats des tests?

A: Non, mais vous devriez consulter votre médecin si vous prenez des médicaments hormonaux. En outre, l'utilisation récente de contraceptifs oraux, l'allaitement maternel ou la grossesse pourrait affecter les résultats des tests.

13. Q: Combien de temps les lignes resteront-elles visibles?

A: Pour de meilleurs résultats, lisez à 3 minutes. Un résultat positif (Surge) ne disparaîtra jamais. Les lignes colorées peuvent devenir plus foncées, et un fond teinté peut apparaître après plusieurs heures. Certains résultats négatifs peuvent ensuite afficher une faible ligne de couleur en raison de l'évaporation de la ligne d'essai. Par conséquent, Ne lisez pas les résultats après 10 minutes; jetez le test une fois que vous avez lu le résultat.

14. Q: J'utilise la méthode de la température basale du corps (TBC) maintenant .Est-ce que ce test remplace-t-il TBC?

A: Le test d'ovulation LH ne remplace pas la méthode TBC. L'évolution de la température basale du corps indique généralement que l'ovulation a déjà eu lieu. La test rapide d'ovulation par détection de LH indique que l'ovulation est sur le point de se produire.

15. Q: J'ai reçu un résultat positif et j'ai eu des rapports sexuels pendant mes jours fertiles mais je ne suis pas tombée enceinte. Que dois-je faire?

A: De nombreux facteurs peuvent affecter votre capacité à tomber enceinte. Des couples sans problèmes de fertilité peuvent mettre des mois à concevoir et il est souvent nécessaire d'utiliser le kit de test pendant 3 à 4 mois avant de parvenir à une grossesse. Si vous n'êtes toujours pas enceinte après 3 à 4 mois, vous et votre partenaire devez consulter votre médecin.

16. Q: J'ai obtenu un résultat positif et j'ai eu des rapports sexuels pendant ces jours féconds. Je crois que je suis enceinte. Quand puis-je le savoir?

A: Le test de grossesse par détection d'hCG peut vous fournir des résultats dès le premier jour du retard des règles.

TABLEAU DES RÉSULTATS DE TEST

Test	Date	Heure de collecte	Résultat
Jour 1			
Jour 2			
Jour 3			
Jour 4			
Jour 5			

【 RÉFÉRENCES DE LITTÉRATURE 】

1. Elkind-Hirsch, K; Goldzieher, JW; Gibbons, WE and Besch, PK. Obstetrics and Gynecology, 67(3): 450-453, 1986.

Index des symboles

	Consulter le mode d'emploi ou le mode d'emploi électronique		Importateur		Limite de température
	Dispositif médical de diagnostic <i>in vitro</i>		Numéro de lot		Référence catalogue
	Mandataire dans la Communauté européenne/Union européenne		Utiliser avant		Ne pas réutiliser
	Ne pas utiliser si l'emballage est endommagé et consulter le mode d'emploi		Fabricant		Représentant autorisé en CH
	Garder au sec		Tenir à l'écart du soleil		



Hangzhou AllTest Biotech Co.,Ltd.

#550, Yinhai Street
Hangzhou Economic & Technological Development Area
Hangzhou, 310018 P.R. China
Web: www.alltests.com.cn Email: info@alltests.com.cn

CE 0123

EU REP

MedNet EC-REP GmbH
Borkstrasse 10,
48163 Muenster,
Germany

CH REP

Qarad Suisse S.A.

World Trade Center, Avenue Gratta-Paille 2
1018 Lausanne, Switzerland



Fruchtpaar GmbH

Industriestrasse 4b
8604 Volketswil, Switzerland

Numéro :
Date de révision : 2026-02-03

Test rapido di ovulazione LH con striscia reattiva

(Urina)- 30 mIU/mL

Foglio illustrativo

Per l'autotest

REF FLH-U101H	Italiano
---------------	----------

Test rapido per la rilevazione qualitativa dell'ormone luteinizzante (LH) nell'urina umana.

【USO PREVISTO】

Il Test rapido di ovulazione LH con striscia reattiva (Urina) è un immunodosaggio cromatografico rapido per la rilevazione qualitativa dell'ormone luteinizzante umano nell'urina al fine di individuare l'ovulazione. Il risultato può essere letto visivamente dopo pochi minuti e può indicare positività o negatività per l'ovulazione.

【RIEPILOGO】

L'ovulazione è il rilascio di un ovulo dall'ovaio. L'ovulo passa quindi nelle tube di Falloppio, dove è pronto per essere fecondato. Affinché abbia luogo la gravidanza, l'ovulo deve essere fecondato dallo sperma entro 24 ore dal suo rilascio. Immediatamente prima dell'ovulazione, il corpo produce una grande quantità di ormone luteinizzante umano che innescia il rilascio di un ovulo maturo dall'ovaio. Questo "picco di LH" avviene solitamente a metà del ciclo mestruale.¹ Il Test rapido di ovulazione LH con striscia reattiva (Urina) è un sistema completo che aiuta a prevedere il periodo dell'ovulazione e il momento di massima fertilità. In questo periodo fertile è più probabile che abbia luogo una gravidanza. Il Test rapido di ovulazione LH con striscia reattiva (Urina) rileva il picco di LH nell'urina e indica una probabile ovulazione nelle successive 24-36 ore. Il test utilizza una combinazione di anticorpi, incluso l'anticorpo monoclonale LH, per rivelare in maniera selettiva livelli elevati di LH. Importante: il picco di LH e l'ovulazione potrebbero non verificarsi in tutti i cicli mestruali.

【PRINCIPIO】

Il Test rapido di ovulazione LH è un immunodosaggio rapido a flusso laterale per la rilevazione qualitativa del picco di LH nell'urina, che indica una probabile ovulazione nelle successive 24-36 ore. Il test utilizza una combinazione di anticorpi, incluso l'anticorpo monoclonale LH, per rivelare in maniera selettiva livelli elevati di LH.

Il campione di urina avanza lateralmente lungo il test a causa della capillarità. In presenza di LH si verifica una reazione immunologica tra LH e gli anticorpi anti-LH marcati, che porta a una linea di test colorata distinta. A seconda della concentrazione di LH, la linea di test diventa più chiara o più scura. Altri anticorpi marcati dalla linea di controllo. Questa reazione serve da prova per l'utilizzo e il funzionamento corretto della striscia di test. Questa metodologia è denominata immunocromatografia.

【REAGENTE】

Il test contiene particelle anti-LH e anticorpo anti-LH adesi alla membrana.

【RACCOLTA E PREPARAZIONE DEI CAMPIONI】

- Individuare l'orario ottimale per la raccolta delle urine. Per risultati ottimali, raccogliere le urine ogni giorno all'incirca alla stessa ora. Alcune donne hanno scoperto che il campione migliore è quello raccolto dopo le 12. Non raccogliere un campione delle prime urine del mattino.
- Ridurre l'assunzione di liquidi nelle 2 ore precedenti la raccolta delle urine.
- Registrare la data, il giorno del ciclo e l'ora di raccolta delle urine. Vedere la **TABELLA DEI RISULTATI DEL TEST** in fondo al presente foglio illustrativo.
- Per ciascun campione utilizzare un nuovo contenitore per la raccolta dei campioni.
- Le urine possono essere conservate a temperatura ambiente per un massimo di 8 ore o a 2-8 °C per un massimo di 24 ore. Non congelare. Per risultati ottimali, esaminare le urine lo stesso giorno in cui vengono raccolte. Se le urine sono state refrigerate, lasciare che raggiungano la temperatura ambiente prima di eseguire il test. Non agitare il contenitore. Se si forma un sedimento nella parte inferiore del contenitore di raccolta, lasciare che si depositi. Utilizzare solo le urine della parte superiore del contenitore.

【PRECAUZIONI】

Prima di eseguire il test, leggere tutte le informazioni contenute nel foglio illustrativo.

- Non utilizzare dopo la data di scadenza stampata sulla busta di alluminio.
- Non utilizzare se la busta è strappata o danneggiata.
- Conservare in luogo asciutto a 2-30 °C o 36-86 °F. **Non congelare.**
- Tenere fuori dalla portata dei bambini.
- Non aprire la busta di alluminio fino a quando non si è pronti a iniziare il test.
- Per uso diagnostico *in vitro*. Solo per uso esterno.
- Il test usato può essere smaltito nei normali rifiuti domestici.
- Esclusivamente monouso.

【CONSERVAZIONE】

Conservare nella sua confezione originale a temperatura ambiente o in frigorifero (2-30 °C). Il test è stabile fino alla data di scadenza stampata sulla busta sigillata. Il test deve rimanere nella busta sigillata fino all'uso. **NON CONGELARE.** Non utilizzare oltre la data di scadenza. Evitare l'esposizione alla luce solare diretta, all'umidità o al calore.

【MATERIALI】

Materiali forniti: 1. Strisce reattive per test; 2. Foglio illustrativo

Materiali richiesti ma non forniti: 1. Contenitori per la raccolta dei campioni; 2. Timer

【ISTRUZIONI】

QUANDO INIZIARE IL TEST

- 1) In primo luogo, determinare la **durata del ciclo mestruale**. La durata del ciclo mestruale corrisponde al numero di giorni dal primo giorno del ciclo (sanguinamento mestruale) fino all'ultimo giorno prima dell'inizio del ciclo successivo.
- 2) Successivamente, stabilire i **giorni da aggiungere** dopo il ciclo per iniziare il test. Individuare la durata del ciclo mestruale nella prima

riga della tabella sottostante e leggere il numero corrispondente nella seconda riga. Questo è il numero di giorni dopo il ciclo per iniziare il test.

- 3) Se il ciclo è più breve di 21 giorni o più lungo di 38 giorni, consultare il proprio medico. Se non si conosce la durata del ciclo, è possibile iniziare il test 11 giorni dopo il primo giorno delle mestruazioni, poiché la durata media del ciclo è di 28 giorni.
- 4) Vedere l'esempio e il modello di calendario sottostanti per individuare il giorno in cui iniziare il test. NON utilizzare le prime urine del mattino quando si esegue per il test per la rilevazione di LH. Per risultati ottimali, è necessario eseguire il test ogni giorno all'incirca alla stessa ora. Ridurre l'assunzione di liquidi nelle 2 ore precedenti il test. Eseguire 1 test al giorno durante il ciclo o fino a rilevare il picco di LH.

Tabella Quando iniziare il test

Durata del ciclo mestruale	21	22	23	24	25	26	27	28	29	30	31	32	33	34	35	36	37	38
Giorni da aggiungere	6	6	7	7	8	9	10	11	12	13	14	15	16	17	18	19	20	21

Esempio: Generalmente il ciclo di una donna ha una durata di 28 giorni. L'ultimo ciclo è iniziato il 3. In base alla tabella "Quando iniziare il test", occorre contare 11 giorni a partire dal 3 incluso. Aggiungendo 11 giorni sul calendario, si nota che è possibile raccogliere le urine e iniziare il test a partire dal 13.

○Primo giorno dell'ultimo ciclo

□Iniziare il test con il test di ovulazione LH

Modello di calendario

D	L	M	M	G	V	S
	1	2	③	4	5	6
7	8	9	10	11	12	13
14	15	16	17	18	19	20
21	22	23	24	25	26	27
28	29	30	31			

【ISTRUZIONI PER L'USO】

Determinare il giorno in cui iniziare il test utilizzando la tabella "Quando iniziare il test". Per eseguire il test è necessario un timer (non fornito).

1. Prima di procedere all'analisi, lasciare che il test e il campione di urina raggiungano la temperatura ambiente (15-30 °C).
2. Portare la confezione a temperatura ambiente prima di aprirla. Estrarre la striscia reattiva per test dalla busta sigillata e utilizzarla entro un'ora.
3. Immergere la striscia reattiva per test nel campione di urina in verticale, con le frecce rivolte verso il campione, per **almeno 10-15 secondi**. Non superare la linea di immersione massima (MAX) quando si immerge la striscia reattiva per test. Si veda la figura sottostante.
4. Posizionare la striscia reattiva per test su una superficie piana pulita, asciutta e non assorbente, quindi avviare il timer.
5. Attendere la comparsa delle linee colorate. **Leggere i risultati dopo 5 minuti**. Non interpretare il risultato dopo 10 minuti. Il test usato può essere smaltito nei normali rifiuti domestici.

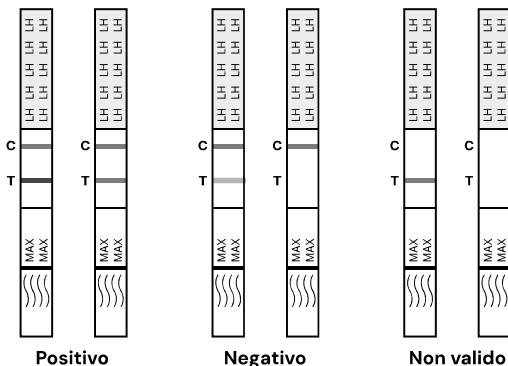
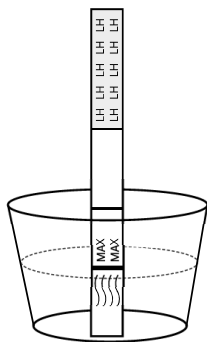

【LETTURA DEI RISULTATI】

(Fare riferimento all'illustrazione)

POSITIVO: Compaiono due linee e la linea nell'area di test (T) è di intensità uguale o maggiore a quella della linea nell'area di controllo (C). Ciò indica la probabile ovulazione nelle successive 24-36 ore.

NEGATIVO: Sono visibili due linee, ma la linea nell'area di test (T) è meno marcata di quella nell'area di controllo (C), oppure non è presente alcuna linea nell'area di test (T). Ciò indica che non è stato rilevato alcun picco di LH.

NON VALIDO: Non compare la linea di controllo. Le cause più probabili della mancata comparsa della linea di controllo sono volume insufficiente del campione o tecniche procedurali non corrette. Leggere nuovamente le istruzioni e ripetere il test, impiegando un nuovo prodotto. Se il problema persiste, interrompere immediatamente l'uso del kit e contattare il distributore locale.

【CONTROLLO DI QUALITÀ】

Nel test è incluso un controllo procedurale. La linea colorata che appare nell'area di controllo (C) è ritenuta un controllo procedurale interno, che conferma un volume sufficiente del campione, un'adeguata penetrazione per capillarità nella membrana e una corretta tecnica procedurale. Un risultato positivo indica che il campione di urina contiene il livello di LH che indica l'inizio dell'ovulazione. L'ovulazione dovrebbe iniziare entro 24-36 ore.

Un risultato negativo significa che non è stato rilevato alcun picco di LH e che è necessario continuare i test giornalieri. Non tutte le donne ovulano a metà ciclo; pertanto, potrebbe non apparire un risultato positivo durante i giorni selezionati per i test. Se non si ottiene nessun risultato positivo, continuare il test con il test rapido di ovulazione LH per alcuni giorni. Se i risultati negativi persistono, ripetere il test durante il ciclo mestruale successivo.

【LIMITAZIONI】

1. Per l'autotest *in vitro*.
2. Questo test non può essere utilizzato come forma di controllo delle nascite.
3. Non riutilizzare i test.
4. L'assunzione di antidolorifici, antibiotici e altri farmaci di uso comune non dovrebbe influenzare i risultati del test. I farmaci che contengono hCG o LH potrebbero influenzare il test e pertanto non devono essere assunti mentre si utilizza il Test rapido di ovulazione LH. Inoltre, il test non funziona in modo corretto nelle persone in gravidanza, in menopausa o che assumono pillole anticoncezionali.
5. Tenere fuori dalla portata dei bambini.

【ULTERIORI INFORMAZIONI】

1. D: Quando fare il test?

R: Dopo aver stabilito il giorno migliore per iniziare il test in base al ciclo mensile, è possibile eseguire il test in qualsiasi momento della giornata. Non è consigliato eseguire il test con le prime urine del mattino, perché sono concentrate e possono produrre un risultato falso positivo. È opportuno eseguire il test tra le 10:00 e le 20:00; molte ricerche suggeriscono di eseguire il test alle ore 12:00. Eseguire il test ogni giorno all'incirca alla stessa ora. Ridurre l'assunzione di liquidi nelle 2 ore precedenti il test.

2. D: È possibile utilizzare il Test rapido di ovulazione LH per evitare una gravidanza?

R: No, il test non deve essere utilizzato come forma di controllo delle nascite.

3. D: Qual è l'accuratezza del Test rapido di ovulazione LH?

R: È stata condotta una valutazione clinica confrontando i risultati ottenuti usando il Test rapido di ovulazione LH con un altro test per la rilevazione di LH nell'urina disponibile in commercio. Nella sperimentazione clinica interna sono stati inclusi 300 campioni di urine. I risultati hanno dimostrato una specificità >99,9% e una sensibilità >99,9% con una precisione complessiva >99,9%.

4. D: Cosa fare se nell'area di controllo non compare nessuna linea?

R: Se dopo 5 minuti non compare alcuna linea nell'area di controllo, il risultato non è valido ed è necessario ripetere il test utilizzando un nuovo dispositivo. Se il problema persiste, contattare il produttore.

5. D: Ho eseguito il test per diversi giorni e non ho visto il picco. Cosa devo fare?

R: Poiché non tutte le donne ovulano sempre a metà ciclo, potrebbe non essere possibile rilevare il picco di LH nei primi sette giorni di test. Questo potrebbe significare che non si è ancora ovulato e si dovrebbe continuare ad eseguire il test con un ulteriore test del livello di LH.

6. D: Ho eseguito il test per 8 giorni o più e non ho ancora visto il picco di LH. Cosa c'è che non va?

R: Circa il 90% delle donne che ovulano con cicli regolari vede il picco nel giro di 8-10 giorni di test. Se il picco non appare, questo potrebbe significare che per questo ciclo l'ovulazione non è avvenuta. Se questo mese il ciclo è breve, è possibile che l'ovulazione sia avvenuta prima che si iniziasse ad eseguire i test. Se questo mese il ciclo è lungo, l'ovulazione potrebbe non essere ancora avvenuta. È possibile continuare ad eseguire i test o ripetere il test il mese prossimo. Questo non deve causare preoccupazione: è normale avere occasionalmente un ciclo più breve o più lungo, o un ciclo senza ovulazione.

7. D: Ho usato il test di ovulazione per tre mesi; ogni mese ho osservato il picco e ho avuto rapporti quel giorno o quella notte. Non sono ancora incinta. Cosa c'è che non va?

R: In primo luogo, è importante ricordare che possono essere necessari diversi mesi prima che una coppia normale e sana riesca a concepire. Sono molti i fattori che possono incidere sul verificarsi dello stato di gravidanza, anche se si sono avuti rapporti durante i giorni più fertili. Se dopo diversi mesi non si ha ancora avuto successo, consultare il proprio medico.

8. D: Cosa potrebbe interferire con il risultato del test?

R: Se si è già in gravidanza, se si ha avuto una gravidanza recente o si ha raggiunto la menopausa, il risultato potrebbe essere fuorviante. Alcuni farmaci soggetti a prescrizione medica, come menotropine iniettabili e Danazol, possono influenzare i risultati. In caso di domande sulle interazioni farmacologiche, si prega di consultare il proprio medico.

9. D: I contraccettivi orali influenzano il risultato?

R: Dopo aver usato la pillola, il ciclo può essere irregolare e potrebbe essere necessario del tempo prima che si stabilizzi di nuovo. Prima di iniziare a utilizzare il test, si consiglia di attendere di avere due cicli mestruali normali.

10. D: Se il test è in grado di determinare i miei giorni più fertili, perché non posso usarlo per la contraccezione?

A: Lo sperma può sopravvivere fino a 72 ore, e il test è in grado di prevedere il picco di LH solo con 24-36 ore di anticipo. Pertanto, se si hanno rapporti prima di rilevare il picco, l'ovulo può ancora essere fecondato.

11. D: Qual è la sensibilità del Test rapido di ovulazione LH?

R: Il Test rapido di ovulazione LH rileva l'ormone luteinizzante umano nell'urina in concentrazioni pari o superiori a 30 mIU/mL. L'aggiunta di FSH (1.000 mIU/mL), hCG (10.000 mIU/mL) e TSH (1.000 µIU/mL) a campioni negativi (0 mIU/mL LH) e positivi (30 mIU/mL LH) non ha mostrato reattività crociata.

12. D: L'alcol o i farmaci comuni influenzano il test?

R: No, ma si dovrebbe consultare il medico in caso di assunzione di qualsiasi farmaco ormonale. Inoltre, i risultati del test potrebbero essere influenzati dall'utilizzo recente di contraccettivi orali, dall'allattamento al seno o dalla gravidanza.

13. D: Per quanto tempo rimangono visibili le linee?

R: Per risultati ottimali, leggere il risultato dopo 5 minuti. Un risultato positivo (picco) non scomparirà mai. Dopo diverse ore le linee colorate potrebbero diventare più scure e lo sfondo potrebbe colorarsi. Alcuni risultati negativi possono mostrare in un secondo momento una seconda linea colorata tenue a causa dell'evaporazione dalla linea di test. Pertanto non dovrebbero leggere i risultati dopo 10 minuti. Una volta letto il risultato, smaltire il test.

14. D: Sto utilizzando il metodo della temperatura basale (BBT). Questo test sostituisce il metodo BBT?

R: Il Test rapido di ovulazione LH non sostituisce il metodo BBT. Il cambiamento di temperatura basale indica principalmente che l'ovulazione è già avvenuta. Il Test rapido di ovulazione LH indica che l'ovulazione è prossima.

15. D: Ho ricevuto un risultato positivo e ho avuto rapporti nei giorni fertili, ma non sono rimasta incinta. Cosa devo fare?

R: Sono molti i fattori che possono incidere sul verificarsi dello stato di gravidanza. Per le coppie normali e in salute possono occorrere molti mesi e spesso occorre usare il kit di test per 3–4 mesi prima che abbia luogo una gravidanza. Se dopo 3–4 mesi non si verifica lo stato di gravidanza, è opportuno rivolgersi al proprio medico.

16. D: Ho ricevuto un risultato positivo e ho avuto rapporti nei giorni fertili. Penso di poter essere incinta. Quando potrò scoprirlo?

R: Il Test di gravidanza per la rilevazione di hCG può fornire risultati già il primo giorno di ritardo del ciclo.

TABELLA DEI RISULTATI DEL TEST

Test	Data	Ora di raccolta	Risultato
Giorno 1			
Giorno 2			
Giorno 3			
Giorno 4			
Giorno 5			

【BIBLIOGRAFIA】

1. Elkind-Hirsch, K; Goldzieher, JW; Gibbons, WE and Besch, PK. Obstetrics and Gynecology, 67(3): 450-453, 1986.

Indice dei simboli

	Consultare le istruzioni per l'uso o consultare le istruzioni per l'uso elettroniche		Importatore	 2°C 30°C	Limite di temperatura
	Dispositivo medico-diagnostico <i>in vitro</i>		Codice lotto		Numero di catalogo
	Rappresentante autorizzato nella Comunità europea		Data di scadenza		Non riutilizzare
	Non utilizzare se la confezione è danneggiata e consultare le istruzioni per l'uso		Produttore		Rappresentante autorizzato in CH
	Mantenere asciutto		Tenere lontano dalla luce solare		

 **Hangzhou AllTest Biotech Co., Ltd.**
 #550, Yinhai Street
 Hangzhou Economic & Technological Development Area
 Hangzhou, 310018 P.R. China
 Web: www.alltests.com.cn Email: info@alltests.com.cn

C € 0123

EU REP

MedNet EC-REP GmbH
 Borkstrasse 10,
 48163 Muenster,
 Germany

CH REP

Qarad Suisse S.A.
 World Trade Center, Avenue Gratta-Paille 2
 1018 Lausanne, Switzerland



Fruchtpaar GmbH
 Industriestrasse 4b
 8604 Volketswil, Switzerland

Numero:
 Data revisione: 2026-02-03